

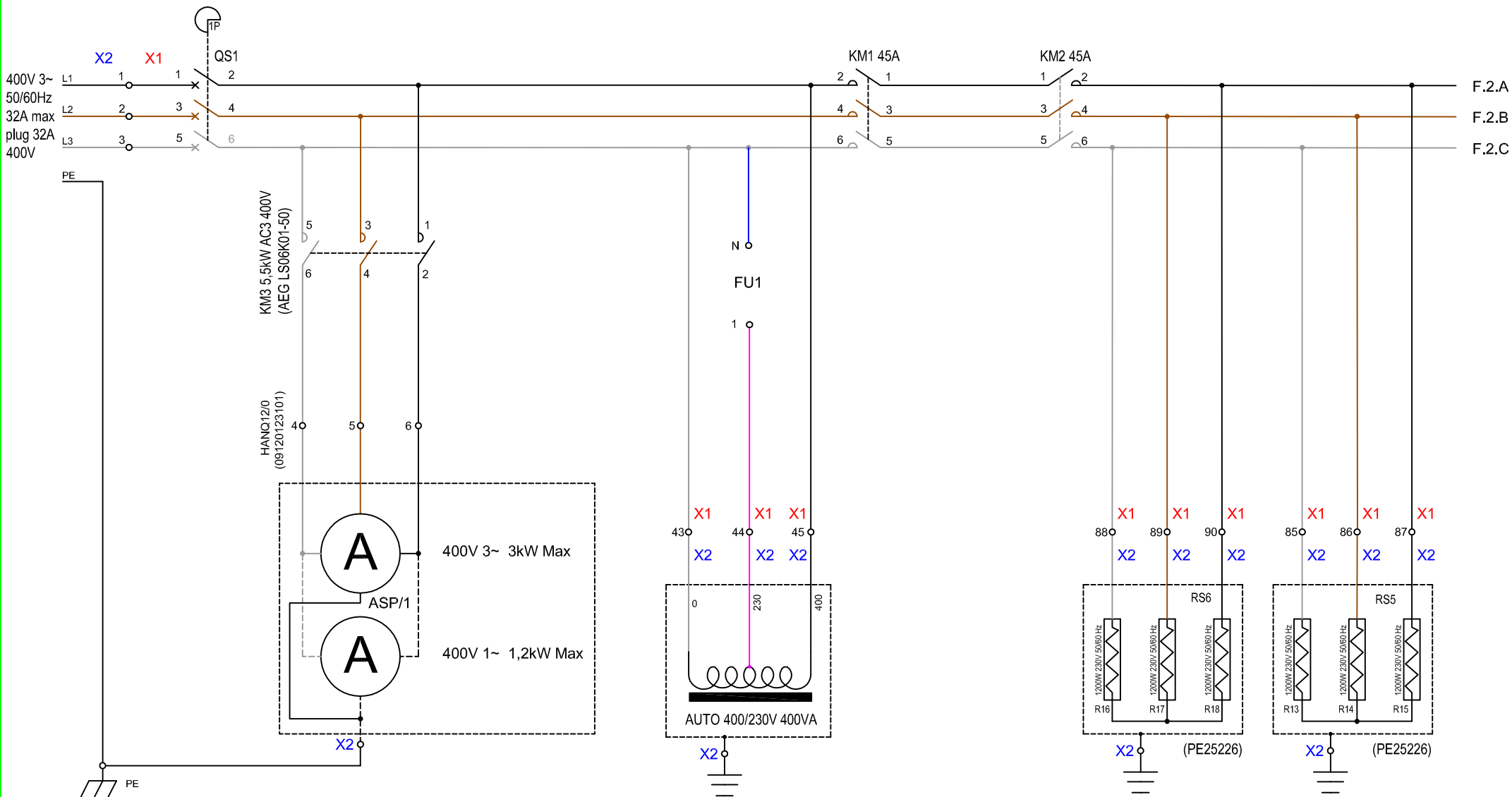

SCHEMA ELETTRICO - ELECTRIC DIAGRAM - SCHEMA ELECTRIQUE - ESQUEMA ELECTRICO - SCHEMA ELETTRICO



REF.	DESCRIZIONE	REF.	DESCRIZIONE	REF.	DESCRIZIONE	Rif.01	Q.tà 01	Titolo/Nome STEAM BOX INDUSTRIAL			N.articolo/Riferimento	5W03A1MV1					
QS1	POWER SWITCH 25A 400V 4 POSITIONS	X2	CLAMP TO TRANSFORMER/H. ELEMENT	AUTO	AUTOTRANSFORMER 400/230 400VA	Progettato da:	Ceschi	Controllato da:	A.Qualità	Approvato da:	Direz. Generale	Foglio nr.	1	Data emissione	10 Aprile 2015	Revisione	0
KM1	POWER RELAY 45A 400V	X1	CLAMP FROM ELECTRICAL BOX	EL1	ELECTRONIC BOARD	 Questo disegno è di proprietà della Tecnovap S.R.L. che si riserva tutti i diritti sanciti dalla legge: qualsiasi divulgazione o riproduzione è vietata senza autorizzazione.											
KM2	POWER RELAY 45A 400V	ASP/1	VACUUM MOTOR	.	.												
KM3	POWER VACUUM MOTOR RELAY 5,5kW	FU1	FUSE 2A 250V	.	.												
RS5	HEAT ELEMENT 230V 3600W												
RS6	HEAT ELEMENT 230V 3600W												
Modifica												STEAM BOX INDUSTRIAL 20,8kW + H2O 400V 50/60Hz 3~ 7,2/10,8/14,4/18,0/20,8 k					

SCHEMA ELETTRICO - ELECTRIC DIAGRAM - SCHEMA ELECTRIQUE - ESQUEMA ELECTRICO - SCHEMA ELETTRICO

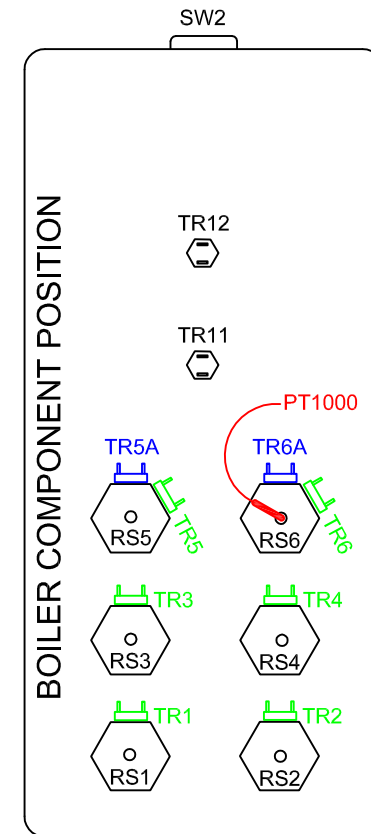
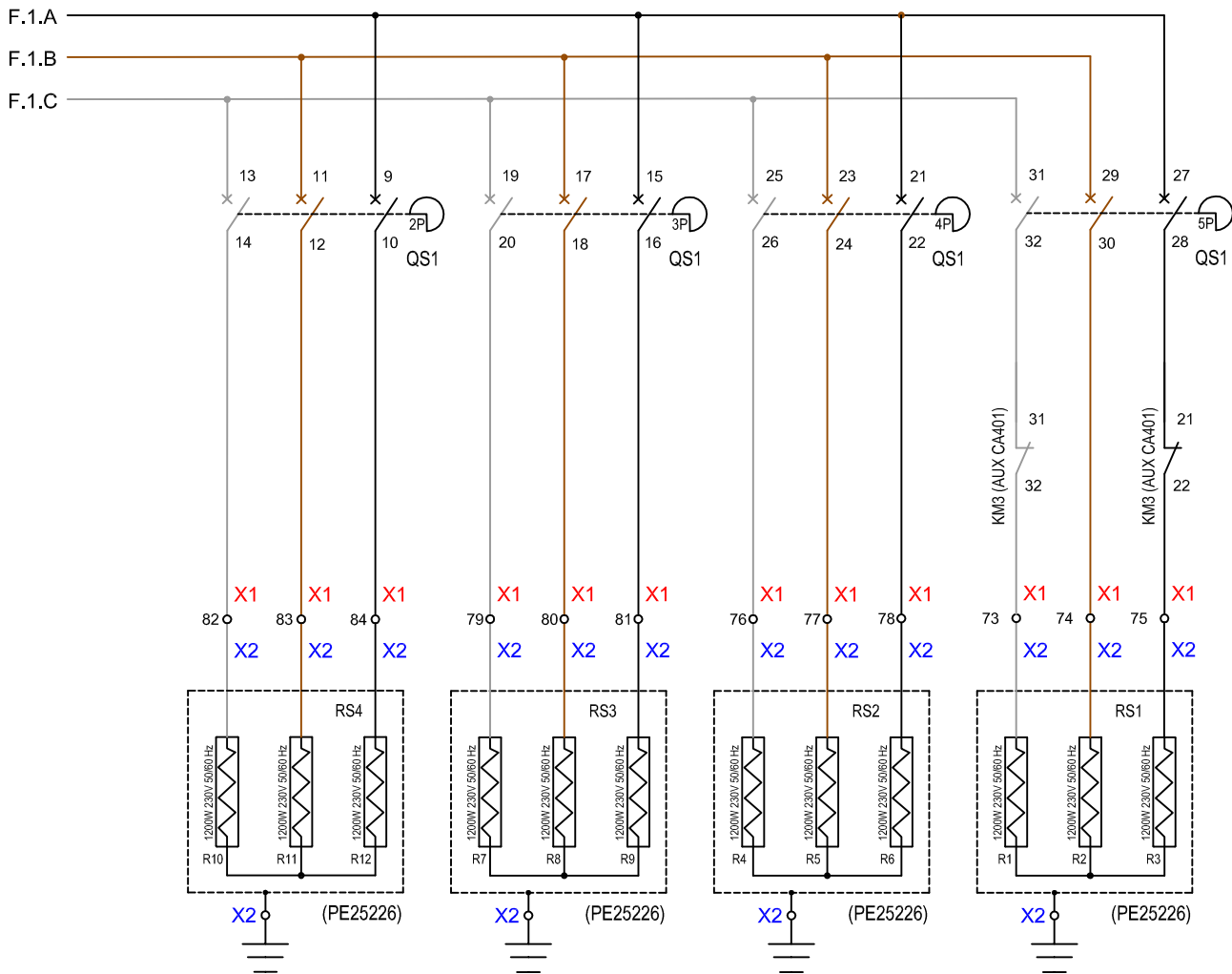

REF.	DESCRIZIONE	REF.	DESCRIZIONE	REF.	DESCRIZIONE
QS1	POWER SWITCH 63/25A 400V 6 POSITIONS	X1	CLAMP TO TRANSFORMER/H. ELEMENT	.	.
RS1	HEAT ELEMENT 230V 3600W	X2	CLAMP FROM ELECTRICAL BOX	.	.
RS2	HEAT ELEMENT 230V 3600W	KM3 A....	HEAT ELEMENT POWER LIMITED	.	.
RS3	HEAT ELEMENT 230V 3600W
RS4	HEAT ELEMENT 230V 3600W
.
.
.
.

Rif.01	Q.tà	01	Titolo/Nome		STEAM BOX INDUSTRIAL		N.articolo/Riferimento		5W03A1MV1		
Progettato da:	Ceschi	Controllato da:	A.Qualità	Approvato da:	Direz. Generale	Foglio nr.	2	Data emissione	10 Aprile 2015	Revisione	0

STEAM BOX INDUSTRIAL 20,8kW + H2O
400V 50/60Hz 3~ 7,2/10,8/14,4/18,0/20,8 k



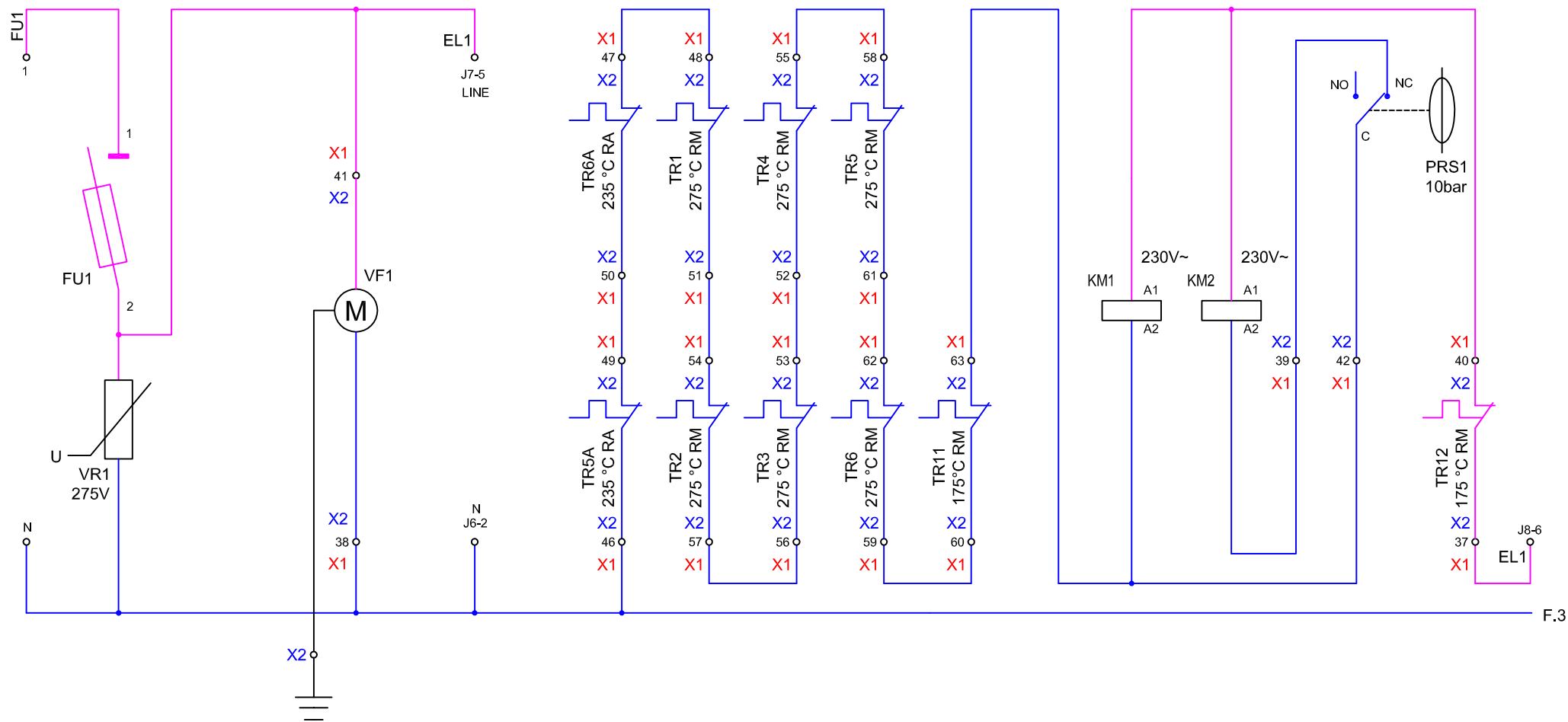

Modifica

Questo disegno è di proprietà della Tecnovap S.R.L. che si riserva tutti i diritti sanciti dalla legge: qualsiasi divulgazione o riproduzione è vietata senza autorizzazione

SCHEMA ELETTRICO - ELECTRIC DIAGRAM - SCHEMA ELECTRIQUE - ESQUEMA ELECTRICO - SCHEMA ELETTRICO



F.3

REF.	DESCRIZIONE	REF.	DESCRIZIONE	REF.	DESCRIZIONE	Rif.01	Q.tà	01	Titolo/Nome STEAM BOX INDUSTRIAL			N.articolo/Riferimento 5W03A1MV1					
FU1	FUSE 2A 250V	X2	CLAMP TO TRANSFORMER/H. ELEMENT	TR11	OVERPRESSURE SECURITY TERMOSTAT	Progettato da:	Ceschi	Controllato da:	A.Qualità	Approvato da:	Direz. Generale	Foglio nr.	3	Data emissione	10 Aprile 2015	Revisione	0
VR1	VARIATOR 275V	X1	CLAMP FROM ELECTRICAL BOX	TR12	175°C WITH MANUAL RESET	<div style="text-align: center;">  </div> <p>Questo disegno è di proprietà della Tecnovap S.R.L. che si riserva tutti i diritti sanciti dalla legge: qualsiasi divulgazione o riproduzione è vietata senza autorizzazione</p>											
VF1	FAN 120x120x40	TR1 to	WATER EMPTY BOILER SECURITY	PRS1	PRESSURE SWITCH 10 bar												
EL1	ELECTRONIC BOARD	-TR6	TERMOSTAT 275°C WITH MANUAL RESET	J6	.	<div style="text-align: center;">  </div> <p>Questo disegno è di proprietà della Tecnovap S.R.L. che si riserva tutti i diritti sanciti dalla legge: qualsiasi divulgazione o riproduzione è vietata senza autorizzazione</p>											
TR5A	WATER EMPTY BOILER TERMOSTAT 235°C	KM2	POWER RELAY 45A 400V	J7	.												
TR6A	WITH AUTOMATIC RESET	.	.	J8	ELECTRONIC BOARD CONNECTOR	<div style="text-align: center;">  </div> <p>Questo disegno è di proprietà della Tecnovap S.R.L. che si riserva tutti i diritti sanciti dalla legge: qualsiasi divulgazione o riproduzione è vietata senza autorizzazione</p>											
KM1	POWER RELAY 45A 400V	.	.	.	(LOOK PAGE NR.7)												
.	<div style="text-align: center;">  </div> <p>Questo disegno è di proprietà della Tecnovap S.R.L. che si riserva tutti i diritti sanciti dalla legge: qualsiasi divulgazione o riproduzione è vietata senza autorizzazione</p>											
.												

STEAM BOX INDUSTRIAL 20,8kW + H2O
400V 50/60Hz 3~ 7,2/10,8/14,4/18,0/20,8 k

Modifica

SCHEMA ELETTRICO - ELECTRIC DIAGRAM - SCHEMA ELECTRIQUE - ESQUEMA ELECTRICO - SCHEMA ELETTRICO

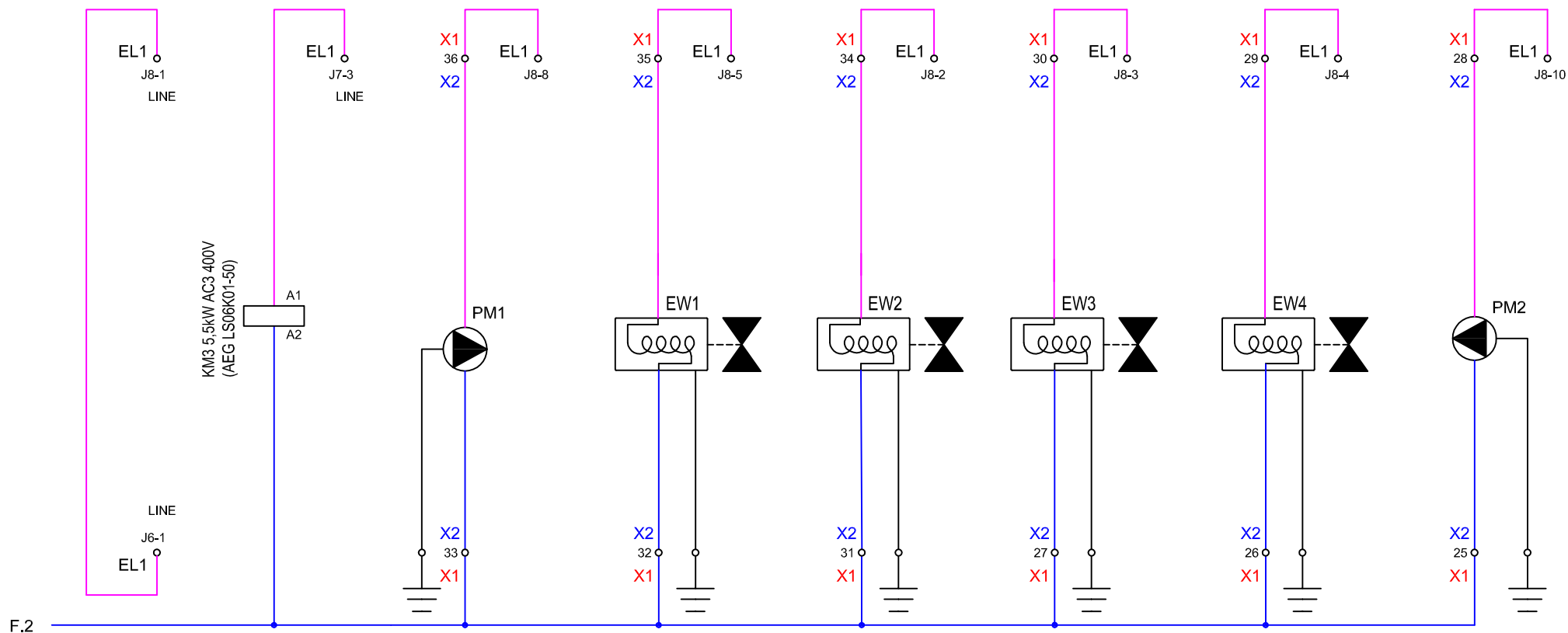

REF.	DESCRIZIONE	REF.	DESCRIZIONE	REF.	DESCRIZIONE	Rif.01	Q.tà	01	Titolo/Nome	STEAM BOX INDUSTRIAL	N.articolo/Riferimento	5W03A1MV1					
EW1	WATER NET SOLENOID VALVE	EW2	STEAM MINIMUM SOLENOID VALVE	EW4	HOT WATER SOLENOID VALVE	Progettato da:	Ceschi	Controllato da:	A.Qualità	Approvato da:	Direz. Generale	Foglio nr.	4	Data emissione	10 Aprile 2015	Revisione	0
PM1	DETERGENT PUMP 230V 165W	EW3	STEAM MEDIUM SOLENOID VALVE	PM2	BOILER PUMP 230V 165W	<div style="font-size: 2em; font-weight: bold; letter-spacing: 0.5em;">TECNOVAP</div> <p style="font-size: 0.8em;">Questo disegno è di proprietà della Tecnovap S.R.L. che si riserva tutti i diritti sanciti dalla legge: qualsiasi divulgazione o riproduzione è vietata senza autorizzazione</p>											
J6	ELECTRONIC BOARD CONNECTOR (LOOK PAGE NR.7)	X1	CLAMP FROM ELECTRICAL BOX	KM3	POWER VACUUM MOTOR RELAY 5,5kW												
J7	.	X2	CLAMP TO TRANSFORMER/H. ELEMENT	.	.												
J8	.	EL1	ELECTRONIC BOARD	.	.												
.	<div style="font-size: 0.8em;">Modifica</div>											

SCHEMA ELETTRICO - ELECTRIC DIAGRAM - SCHEMA ELECTRIQUE - ESQUEMA ELECTRICO - SCHEMA ELETTRICO

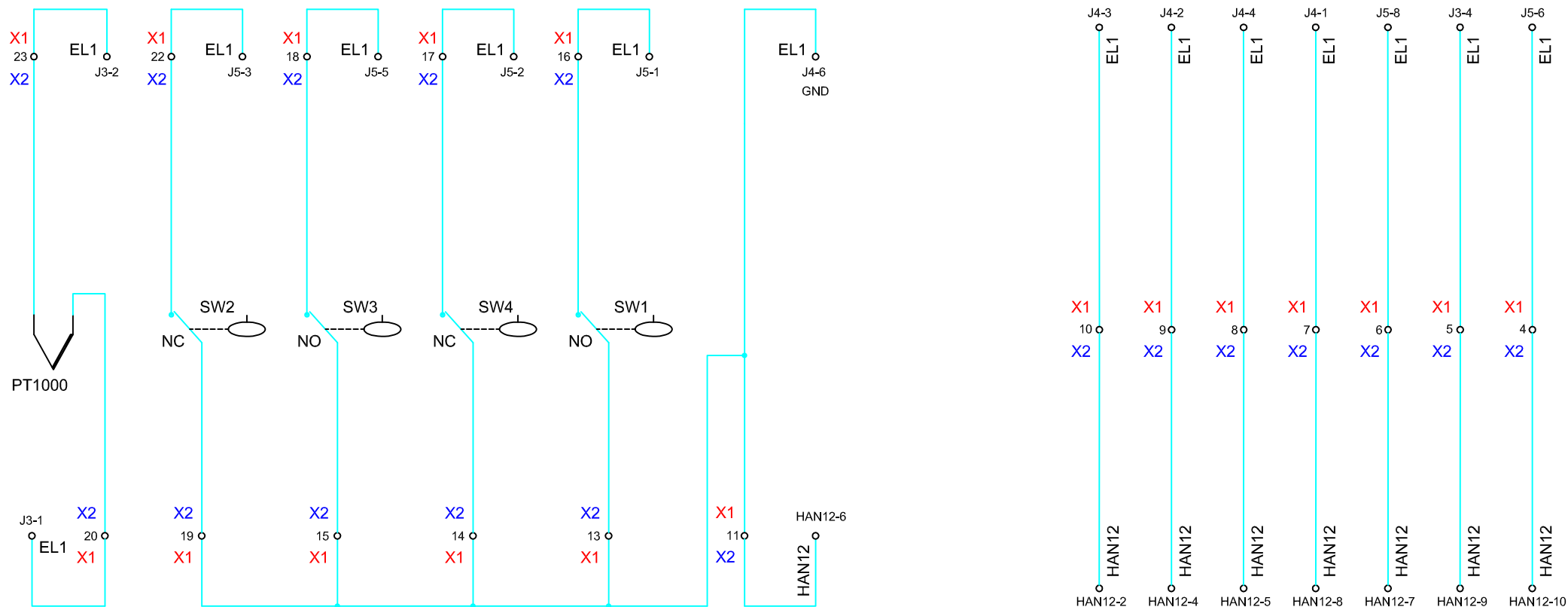

REF.	DESCRIZIONE	REF.	DESCRIZIONE	REF.	DESCRIZIONE	Rif.01	Q.tà	01	Titolo/Nome			STEAM BOX INDUSTRIAL		N.articolo/Riferimento	5W03A1MV1			
EL1	ELECTRONIC BOARD	X2	CLAMP TO TRANSFORMER/H. ELEMENT	PT1000	TEMPERATURE SENSOR	Progettato da:	Ceschi	Controllato da:	A.Qualità	Approvato da:	Direz. Generale	Foglio nr.	5	Data emissione	10 Aprile 2015	Revisione	0	
J3	ELECTRONIC BOARD CONNECTOR	X1	CLAMP FROM ELECTRICAL BOX	SW1	LOW WATER LEVEL TANK SWITCH												STEAM BOX INDUSTRIAL 20,8kW + H2O	
J4	ELECTRONIC BOARD CONNECTOR	SW3	LOW DETERGENT LEVEL TANK SWITCH	SW4	HIGH WATER LEVEL TANK SWITCH												400V 50/60Hz 3~ 7,2/10,8/14,4/18,0/20,8 k	
J5	.	.	.	SW2	BOILER SWITCH												Modifica	
HAN12	ACCESSORIES CONNECTOR												Questo disegno è di proprietà della Tecnovap S.R.L. che si riserva tutti i diritti sanciti dalla legge: qualsiasi divulgazione o riproduzione è vietata senza autorizzazione	
.	LOOK PAGE NR.7)													

SCHEMA ELETTRICO - ELECTRIC DIAGRAM - SCHEMA ELECTRIQUE - ESQUEMA ELECTRICO - SCHEMA ELETTRICO

ACCESSORIES CONNECTION JULY_RADAMES_GEYSER

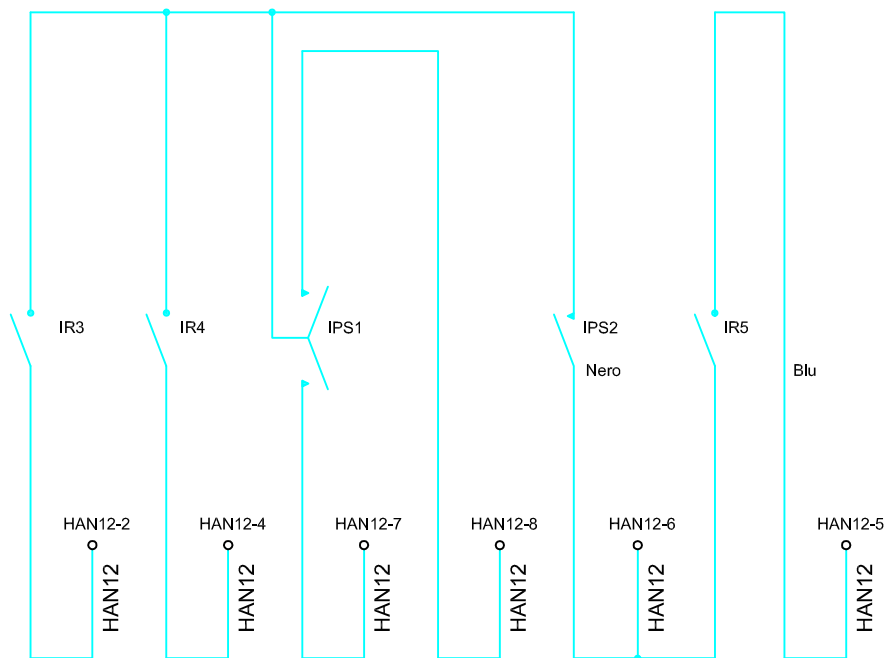

ACCESSORIES CONNECTOR GEYSER RADIO

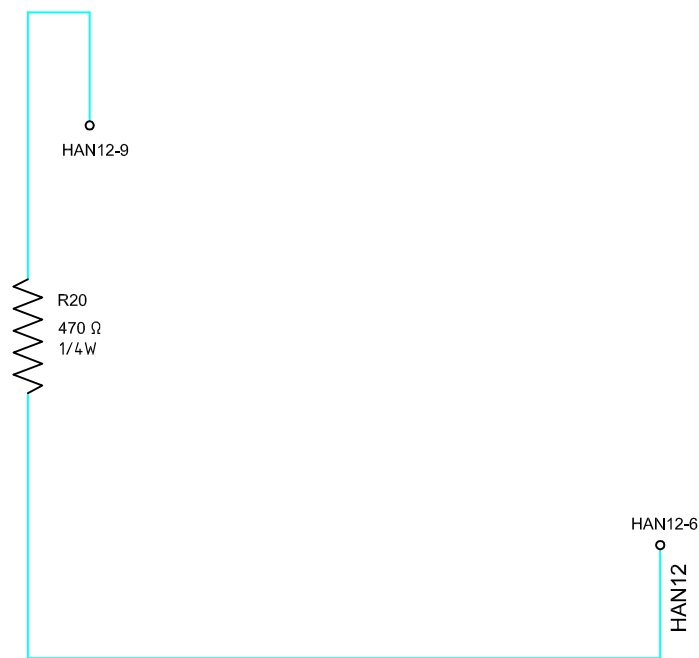

REF.	DESCRIZIONE	REF.	DESCRIZIONE	REF.	DESCRIZIONE	Rif.01	Q.tà	01	Titolo/Nome		STEAM BOX INDUSTRIAL		N.articolo/Riferimento		5W03A1MV1									
IR3 HAN12	STEAM MINIMUM SWITCH ACCESSORIES CONNECTOR (LOOK PAGE NR.7)	IPS1 R20 IR4	DETERGENT / HOT WATER SWITCH RESISTOR 470 OHM 1/4W STEAM MEDIUM SWITCH	IPS2 IR5	SECURITY SWITCH VACUUM SWITCH	Progettato da:	Ceschi	Controllato da:	A.Qualità	Approvato da:	Direz. Generale	Foglio nr.	6	Data emissione	10 Aprile 2015	Revisione	0							
.													STEAM BOX INDUSTRIAL 20,8kW + H2O						
.	Questo disegno è di proprietà della Tecnovap S.R.L. che si riserva tutti i diritti sanciti dalla legge: qualsiasi divulgazione o riproduzione è vietata senza autorizzazione																			
.																				
.																				
.																				

SCHEMA ELETTRICO - ELECTRIC DIAGRAM - SCHEMA ELECTRIQUE - ESQUEMA ELECTRICO - SCHEMA ELETTRICO

COLLEGAMENTO TUBO BACCHUS PER ALLACCIAMENTO IMPIANTO

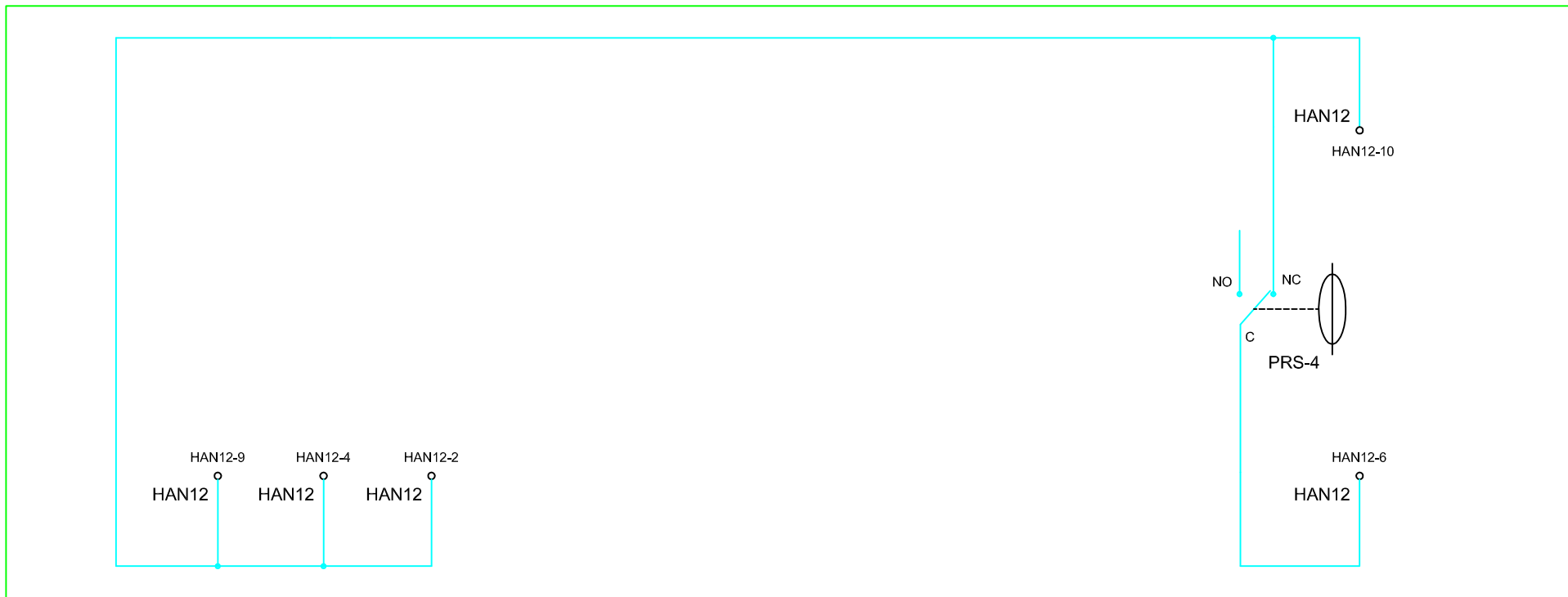

REF.	DESCRIZIONE	REF.	DESCRIZIONE	REF.	DESCRIZIONE	Rif.01	Q.tà 01	Titolo/Nome STEAM BOX INDUSTRIAL		N.articolo/Riferimento 5W03A1MV1							
HAN12	ACCESSORIES CONNECTOR (LOOK PAGE NR.8)	Progettato da:	Ceschi	Controllato da:	A.Qualità	Approvato da:	Direz. Generale	Foglio nr.	7	Data emissione	10 Aprile 2015	Revisione	0
PRS4	SECURITY PRESSURE SWITCH			STEAM BOX INDUSTRIAL 20,8kW + H2O 400V 50/60Hz 3~ 7,2/10,8/14,4/18,0/20,8 k									
.			Questo disegno è di proprietà della Tecnovap S.R.L. che si riserva tutti i diritti sanciti dalla legge: qualsiasi divulgazione o riproduzione è vietata senza autorizzazione		Modifica							

SCHEMA ELETTRICO - ELECTRIC DIAGRAM - SCHEMA ELECTRIQUE - ESQUEMA ELECTRICO - SCHEMA ELETTRICO

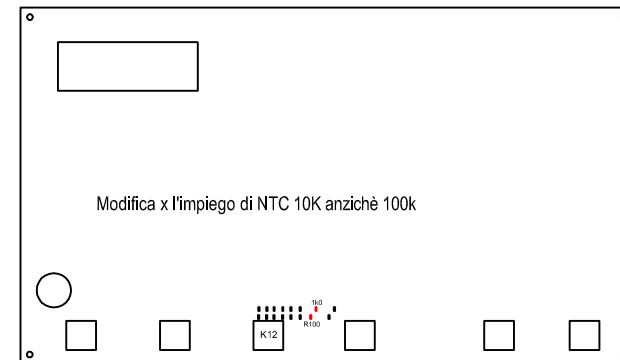
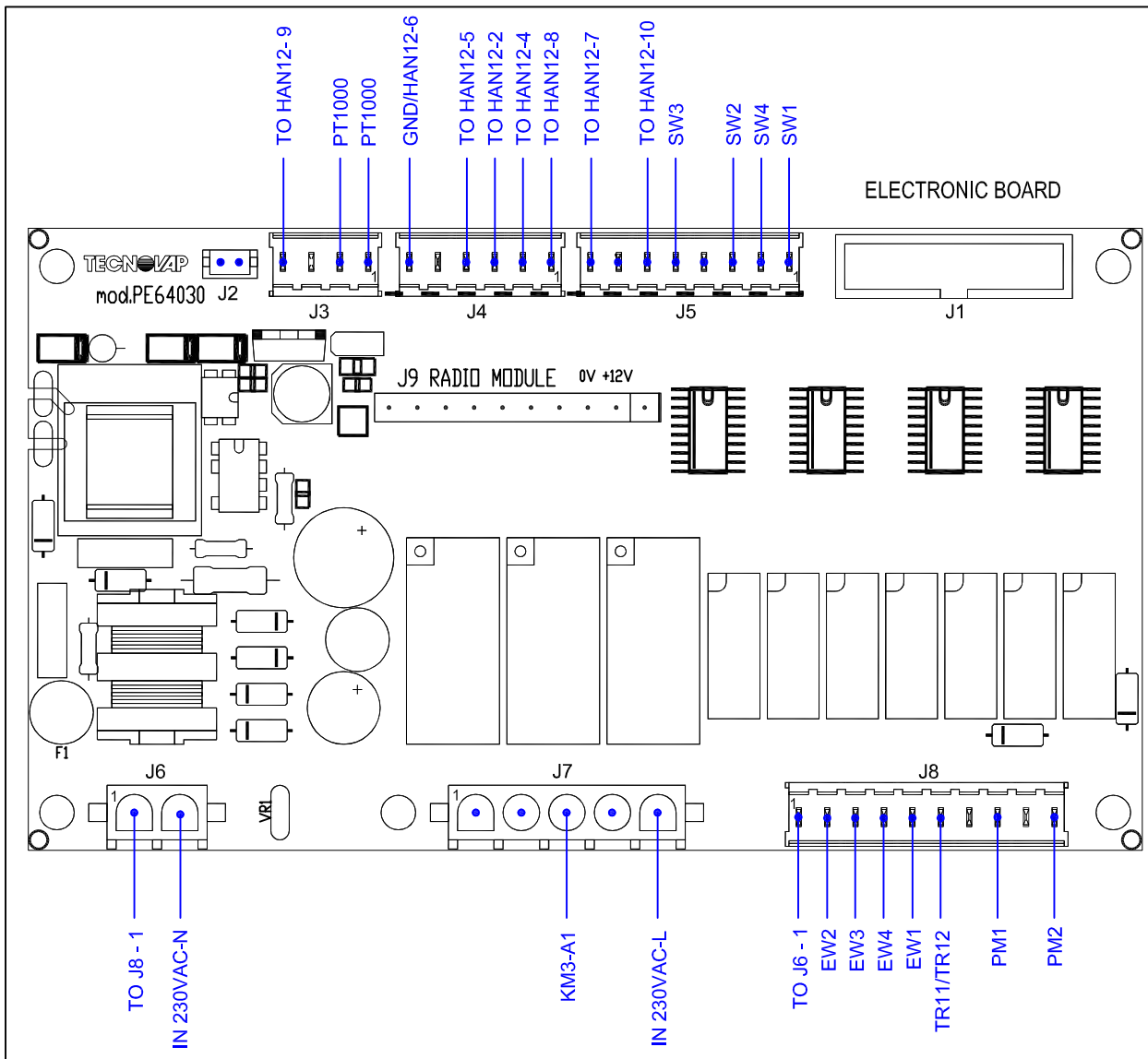

ACCESSORIES CONNECTOR
MOD. HAN 12

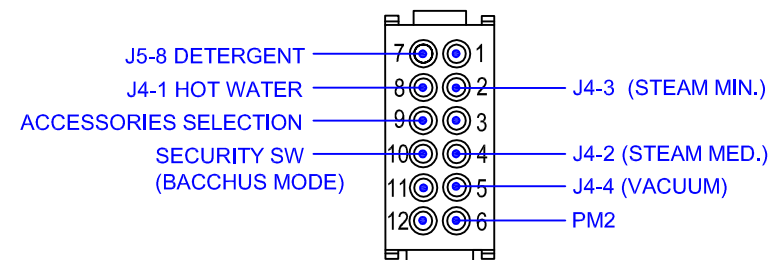
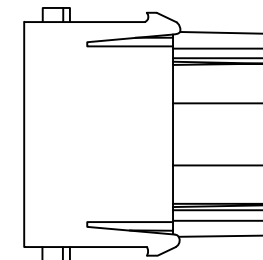

REF.	DESCRIZIONE	REF.	DESCRIZIONE	REF.	DESCRIZIONE
------	-------------	------	-------------	------	-------------

Rif.01	Q.tà 01	Titolo/Nome STEAM BOX INDUSTRIAL		N.articolo/Riferimento 5W03A1MV1	
Progettato da: Ceschi	Controllato da: A.Qualità	Approvato da: Direz. Generale	Foglio nr. 8	Data emissione 10 Aprile 2015	Revisione 0



Questo disegno è di proprietà della Tecnovap S.R.L. che si riserva tutti i diritti sanciti dalla legge: qualsiasi divulgazione o riproduzione è vietata senza autorizzazione

STEAM BOX INDUSTRIAL 20,8kW + H2O
400V 50/60Hz 3~ 7,2/10,8/14,4/18,0/20,8 k

Modifica